

DOCUMENTACIÓN TÉCNICA

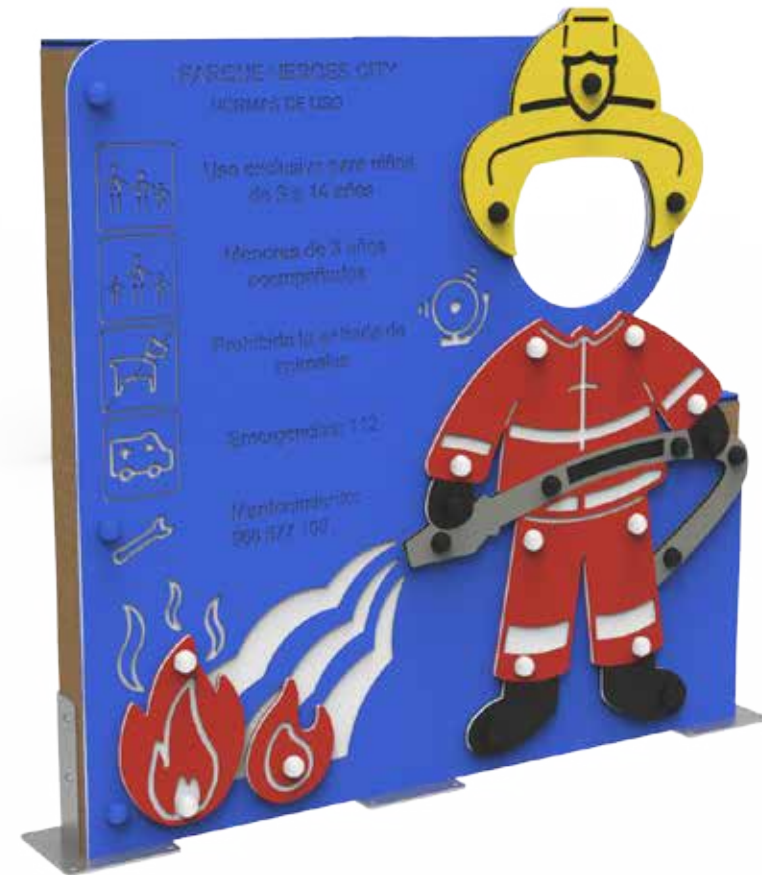

Ref.: HRCCOM03

Cartel-Photocall Bombero

UNE EN 1176-1:2018

Componentes plásticos: Polietileno de alta densidad con protección UV
Componentes metálicos galvanizados
Madera de pino tratada en autoclave Nivel IV
Tornillería protegida con tapones de polipropileno

ALZADO

PERFIL

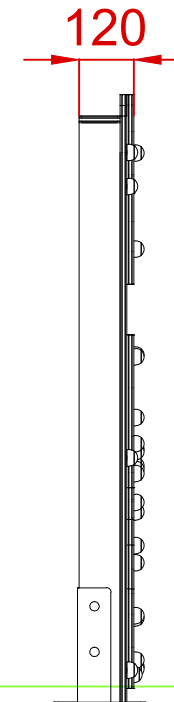
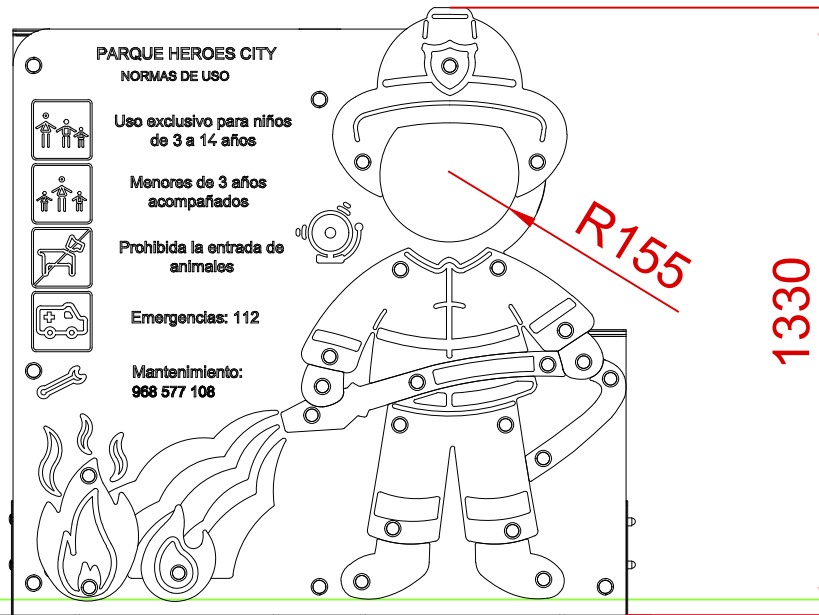

PLANTA

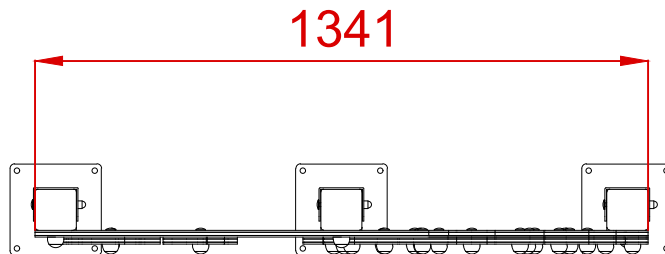

Dibujado		PLANO 1		Ref: HRCCOM03
Revisado		VISTAS GENERALES		
Aprobado				
Descripción: CARTEL "PHOTOCALL BOMBERO"		Escala:	Nº Hoja 2/3	
		Fecha: 20/02/2024		

DETALLES CIMENTACIÓN

ESQUEMA DE CIMENTACIÓN EN ARENA

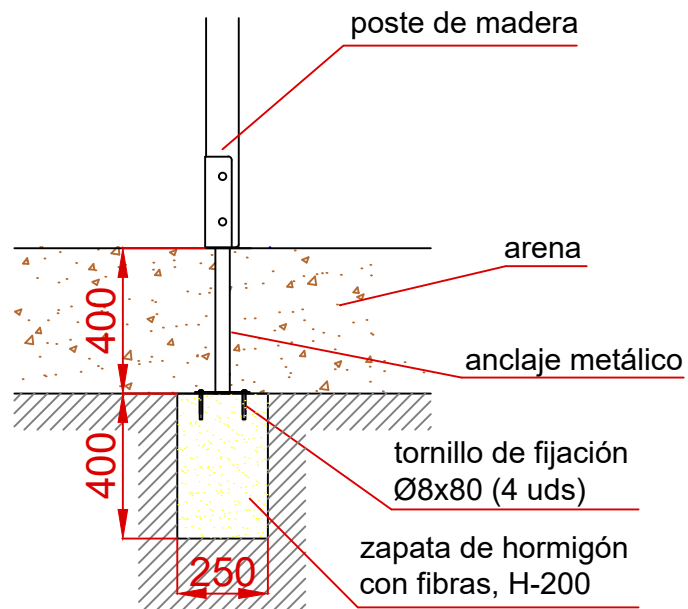

PLANTA CIMENTACIÓN

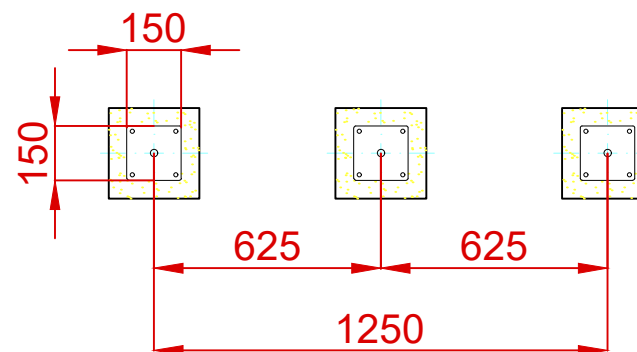

ESQUEMA DE CIMENTACIÓN EN HORMIGÓN

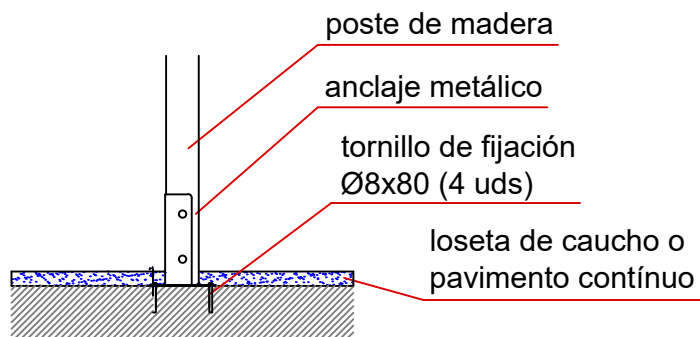

Dibujado		PLANO 2 CIMENTACIÓN Y ANCLAJES	Ref:	HRCCOM03
Revisado				
Aprobado				
Descripción:		Escala:	Nº Hoja	
CARTEL "PHOTOCALL BOMBERO"			3/3	
		Fecha:	20/02/2024	