

DOCUMENTACIÓN TÉCNICA



Ref.: GLXCIN01- I

Conjunto Inclusivo “ Celeste ”

UNE EN 1176-1:2018

UNE EN 1176-3:2018



Altura libre de caída: 0,60 m

Edad recomendada de uso: de 3 a 14 años

Madera tratada en autoclave Nivel IV

Componentes plásticos: Polietileno de alta densidad con protección UV

Componentes metálicos galvanizados

Rampa de tobogán de acero inoxidable

Tornillería protegida con tapones de polipropileno

ALZADO

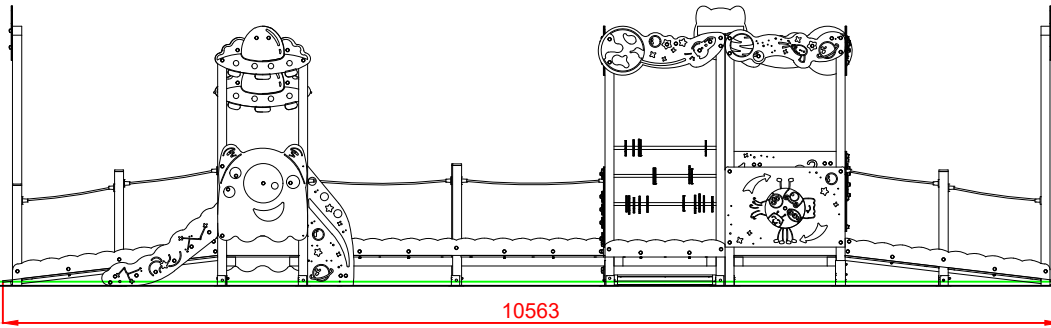

PERFIL IZQUIERDO

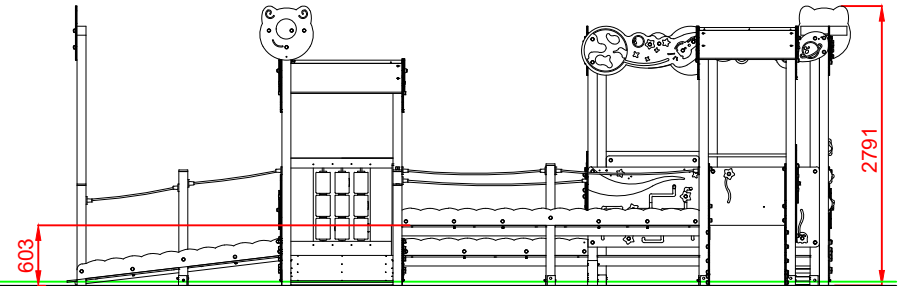

PLANTA

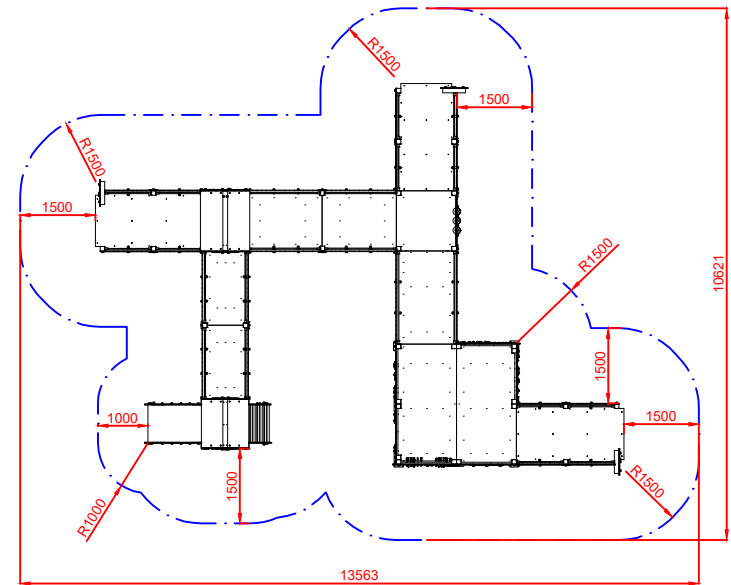
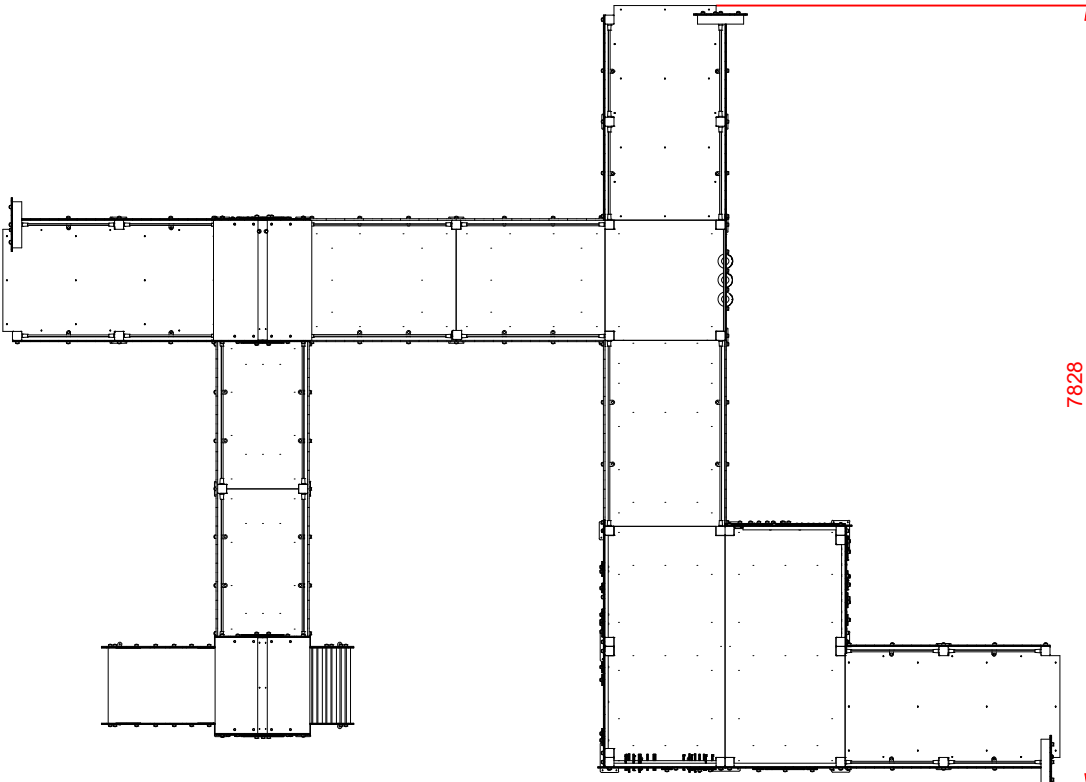

ÁREA DE SEGURIDAD
Superficie= 97,30 m2
E:1/2

Dibujado		PLANO 1 VISTAS GENERALES	Ref:	GLXCIN01-I
Revisado				
Aprobado				
Descripción:		Escala: Nº Hoja 2/3	Fecha: 12/03/2024	
CONJUNTO INCLUSIVO "CELESTE"				

PLANTA CIMENTACIÓN

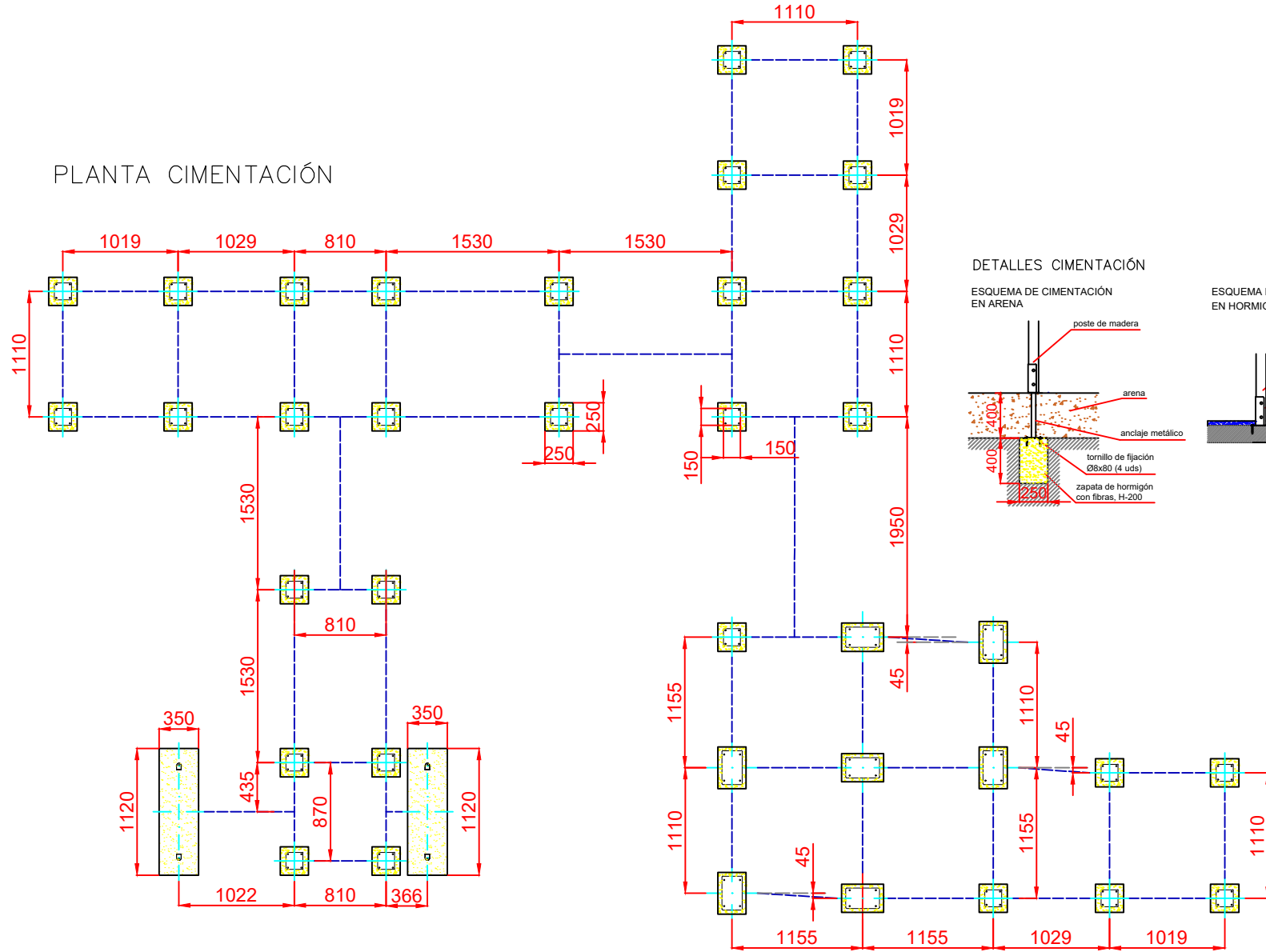

DETALLES CIMENTACIÓN

ESQUEMA DE CIMENTACIÓN EN ARENA

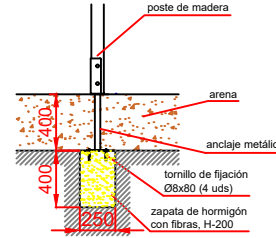

ESQUEMA DE CIMENTACIÓN EN HORMIGÓN

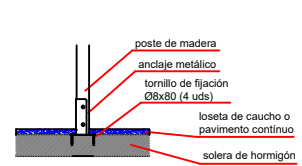

Dibujado		PLANO 2 CIMENTACIÓN Y ANCLAJES	Ref: GLXCIN01-I
Revisado			
Aprobado			
Descripción:		Escala:	Nº Hoja
CONJUNTO INCLUSIVO "CELESTE"			3/3
		Fecha:	12/03/2024

