

DOCUMENTACIÓN TÉCNICA

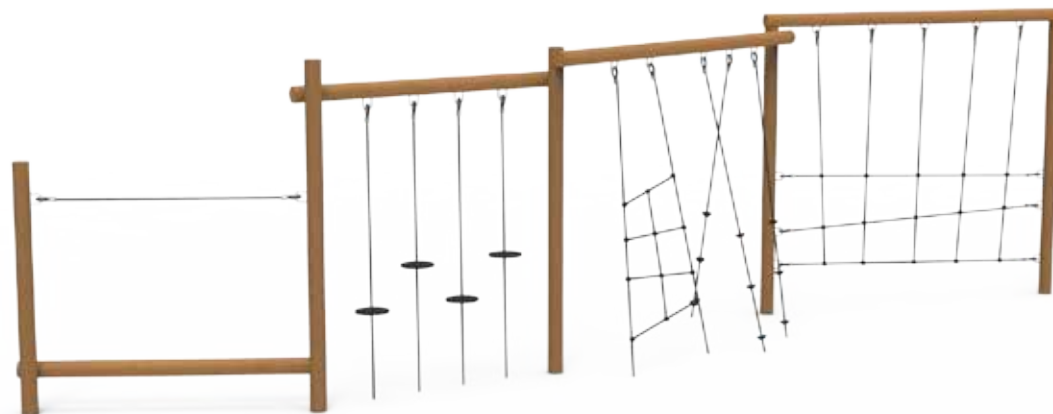

Ref.: MONTRP03

“Circuito de trepas”

UNE EN 1176-1:2018

Altura libre de caída: 1,27 m

Edad recomendada de uso: de 3 a 14 años

Madera de Robinia

Trepa de cuerda con alma de acero

Componentes plásticos: Polietileno de alta densidad con protección UV

Componentes metálicos galvanizados

Tornillería protegida con tapones de polipropileno

ALZADO

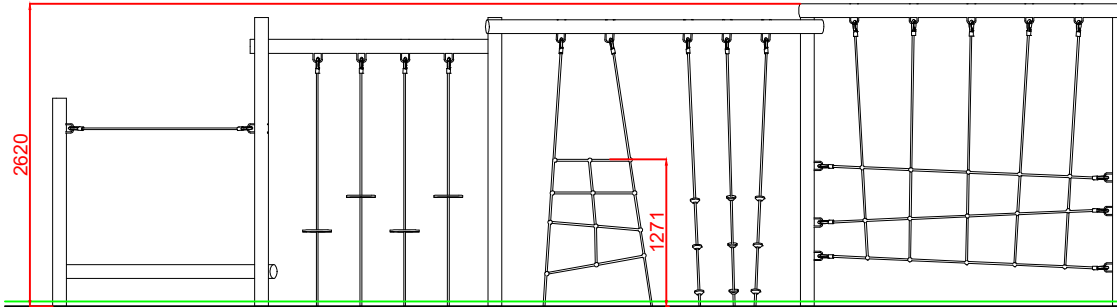

PERFIL

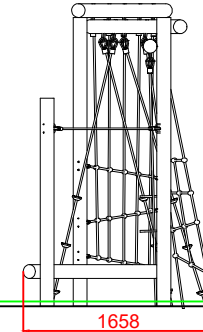

PLANTA

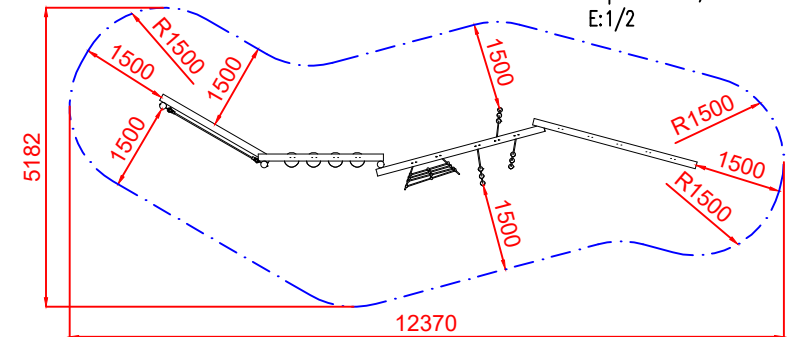
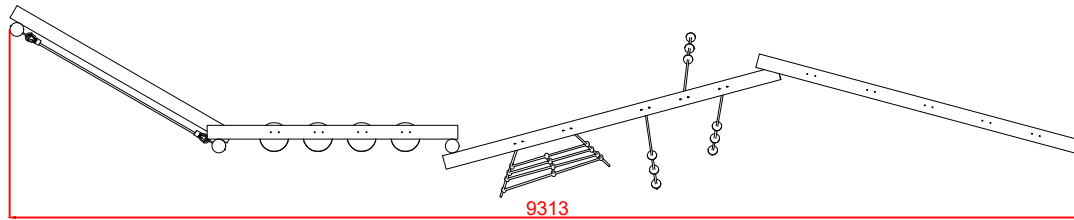

ÁREA DE SEGURIDAD
Superficie=43,80 m2
E:1/2

Dibujado		PLANO 1 VISTAS GENERALES	Ref:	MONTRP03
Revisado				
Aprobado				
Descripción:		Escala:	Nº Hoja	
CIRCUITO DE TREPAS			2/3	
		Fecha:	01/03/2024	

PLANTA DE CIMENTACIÓN

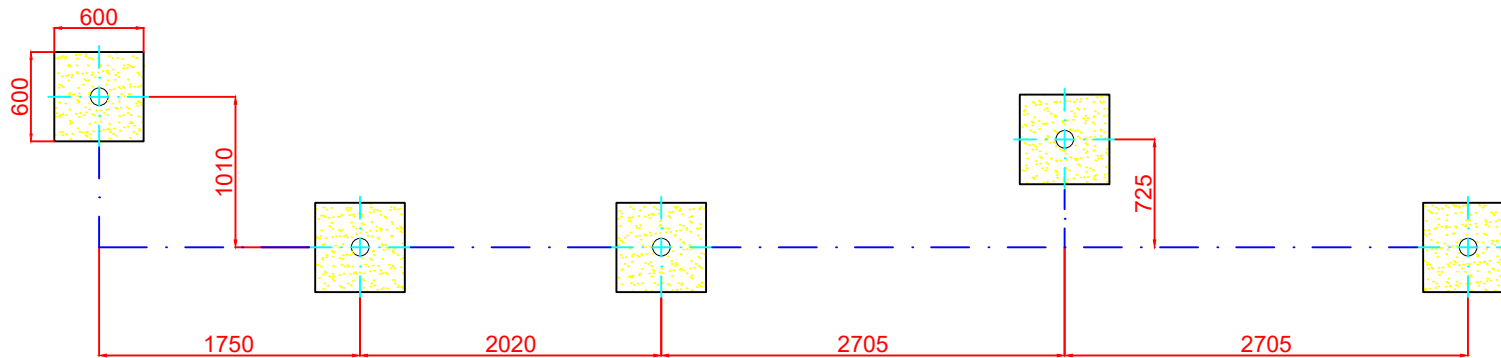

DETALLES CIMENTACIÓN

ESQUEMA DE CIMENTACIÓN
E:2/1

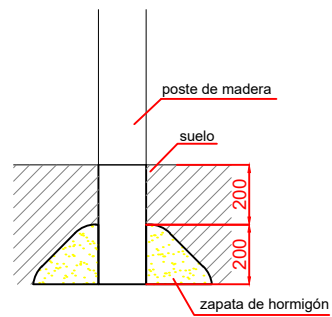

Dibujado		PLANO 2 CIMENTACIÓN Y ANCLAJES	Ref:	MONTRP03
Revisado				
Aprobado				
Descripción:		Escala:	Nº Hoja	
CIRCUITO DE TREPAS			3/3	
		Fecha:	01/03/2024	