

DOCUMENTACIÓN TÉCNICA

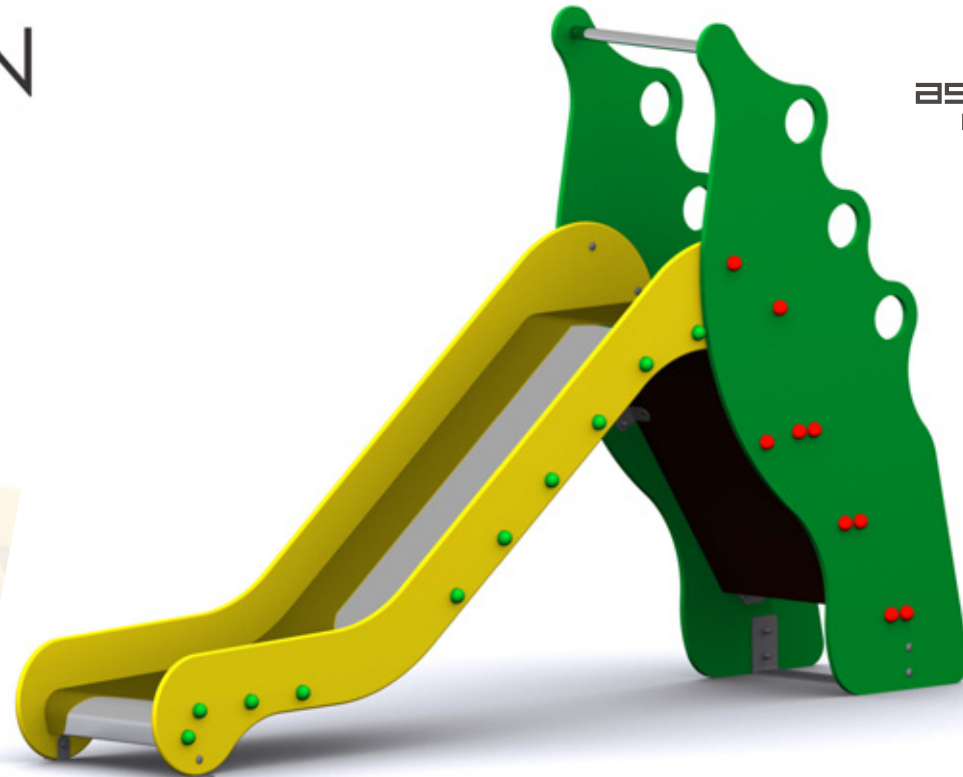

Ref.: T008

Tobogán Manzanares

UNE EN 1176-1:2009

UNE EN 1176-3:2009



Altura de caída: 0,90m
Edad recomendada de uso: a partir de 3 año
Componentes plásticos: Polietileno de Alta Densidad con protección UV
Rampa de tobogán: acero inoxidable
Tornillería protegida con tapones de polipropileno
Tubo superior: acero inoxidable
Madera tratada en autoclave Nivel IV

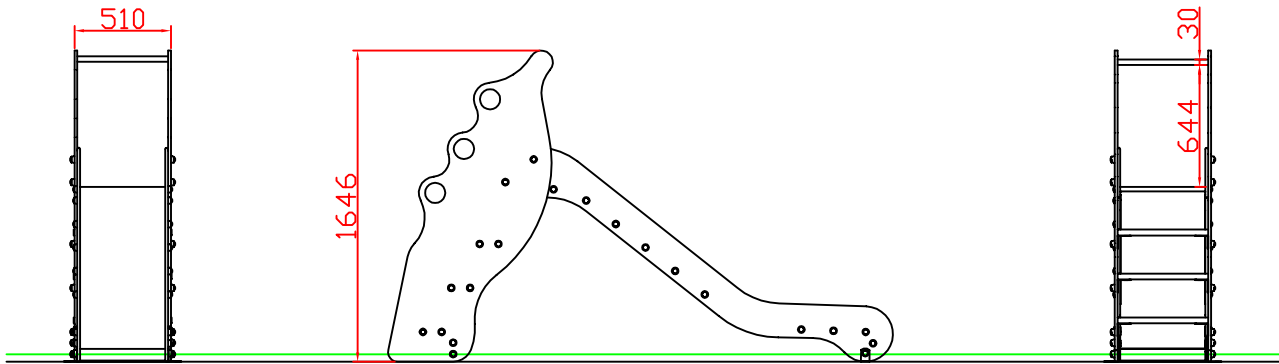

Perfil Izquierdo

Alzado

Perfil Derecho

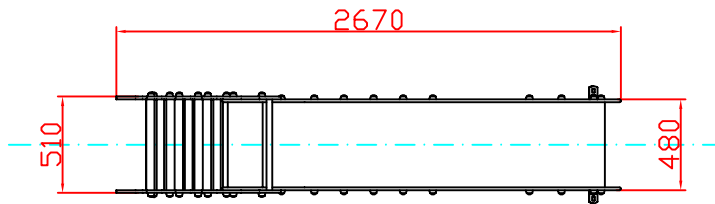

Planta

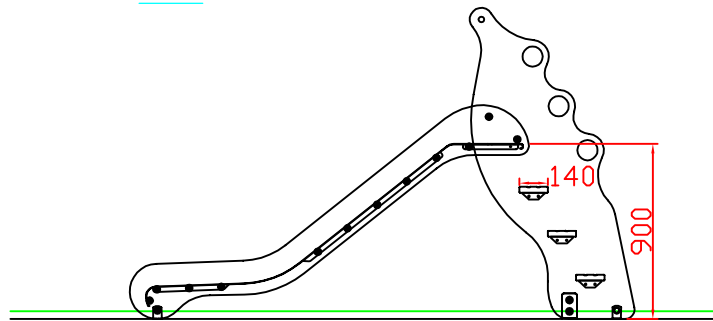

Sección

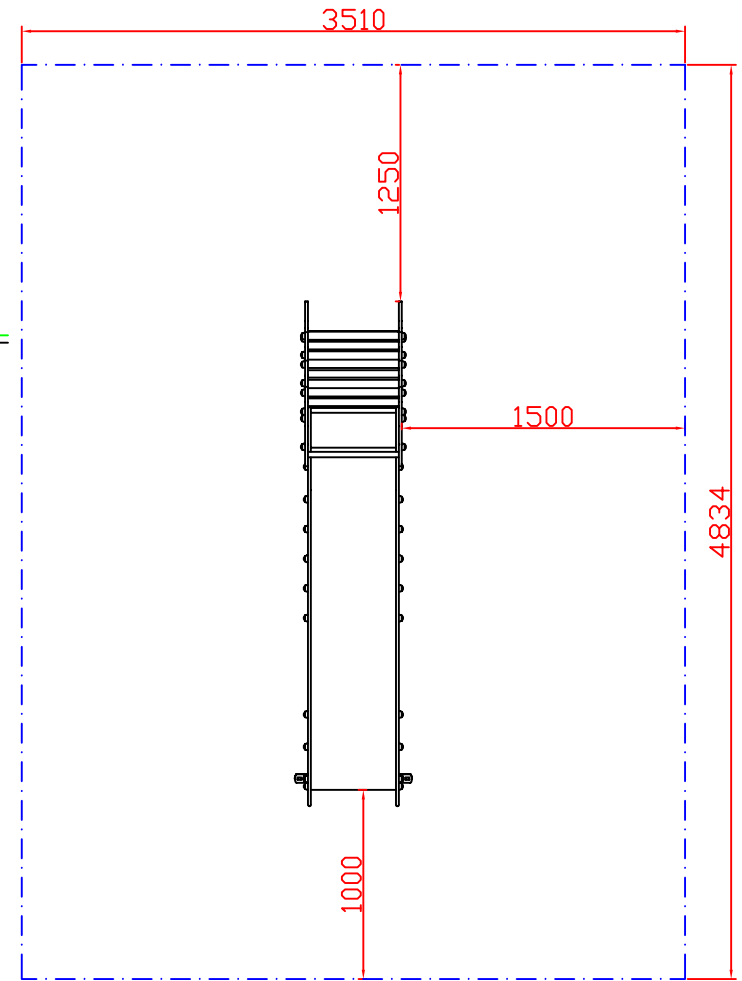

Zona de Seguridad

Superficie= 15,01 m²



Ref:	Cantidad	Designación	Material	Dimensiones
Dibujado		PLANO 1 VISTAS GENERALES	Ref: T008	
Revisado				
Aprobado				
Descripción:		ESCALA:	Peso:	
TOBOGÁN MINI "MANZANARES"		Fecha:	07-04-17	

ESQUEMA DE CIMENTACIÓN PARA CASOS EN LOS QUE VA EN ARENERO

ALZADO

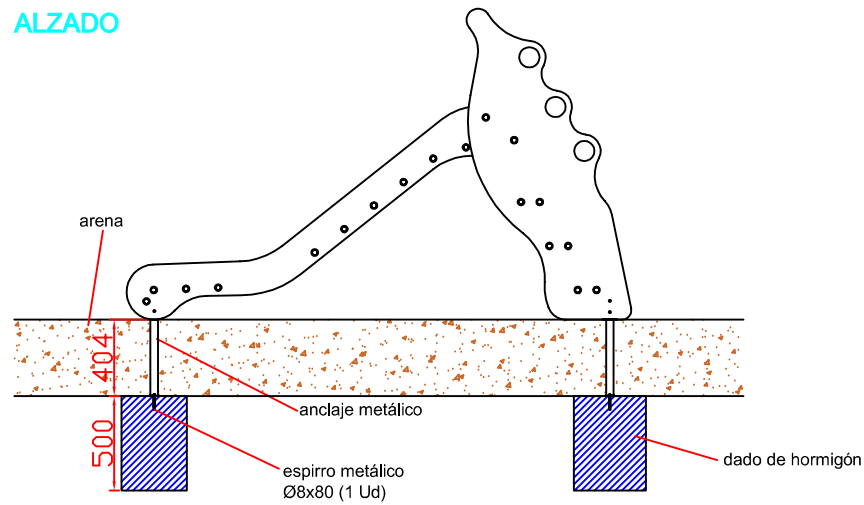

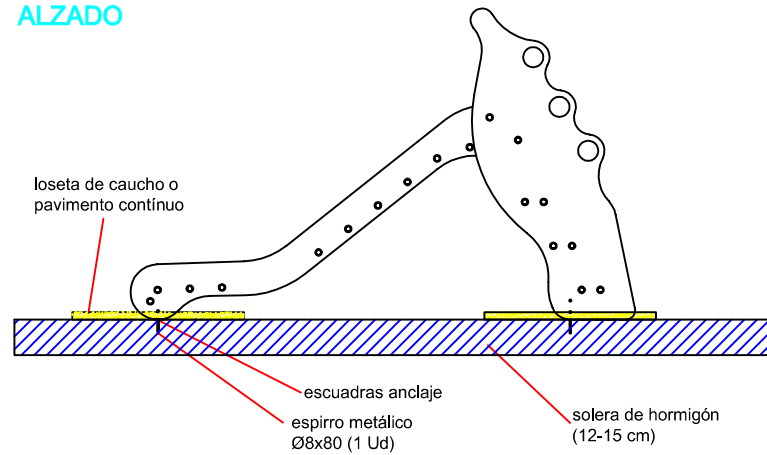

ESQUEMA DE CIMENTACIÓN PARA CASOS EN LOS QUE VA ATORNILLADO

ALZADO

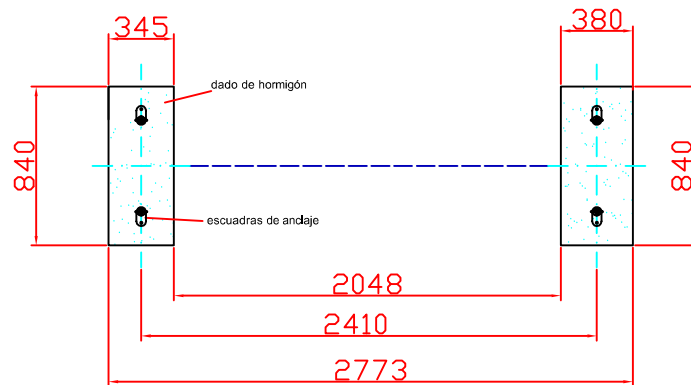

PLANTA



Ref:	Cantidad	Designación	Material	Dimensiones
Dibujado		PLANO 2 CIMENTACIÓN Y ANCLAJES	Ref: T008	
Revisado				
Aprobado				
Descripción:		TOBOGÁN MINI "MANZANARES"	Escala:	Peso:
			Fecha:	07-04-17