

DOCUMENTACIÓN TÉCNICA

Ref.: MDVCOM03

Photocall “Hechicero”

UNE EN 1176-1:2018



Edad recomendada de uso: a partir de 3 años
Poste de madera de pino tratada en autoclave Nivel IV
Componentes plásticos: Polietileno de alta densidad con protección UV
Tornillería protegida con tapones de polipropileno
Componentes metálicos galvanizados

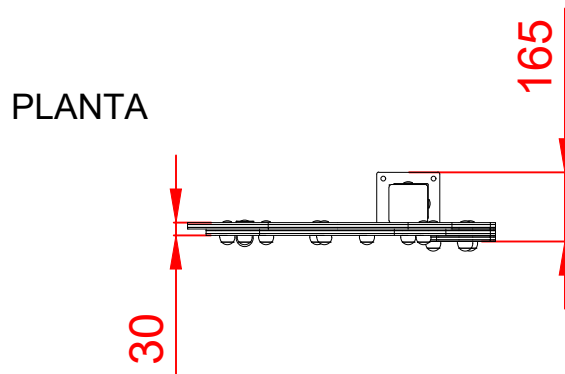
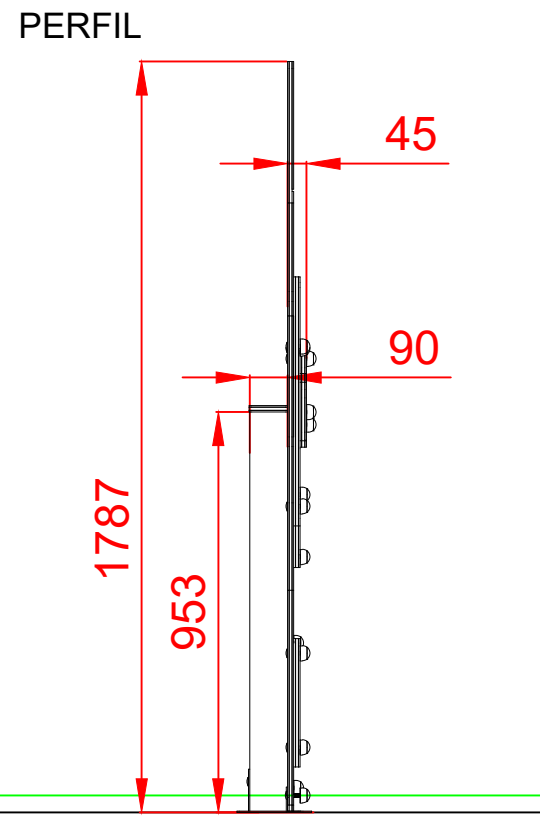
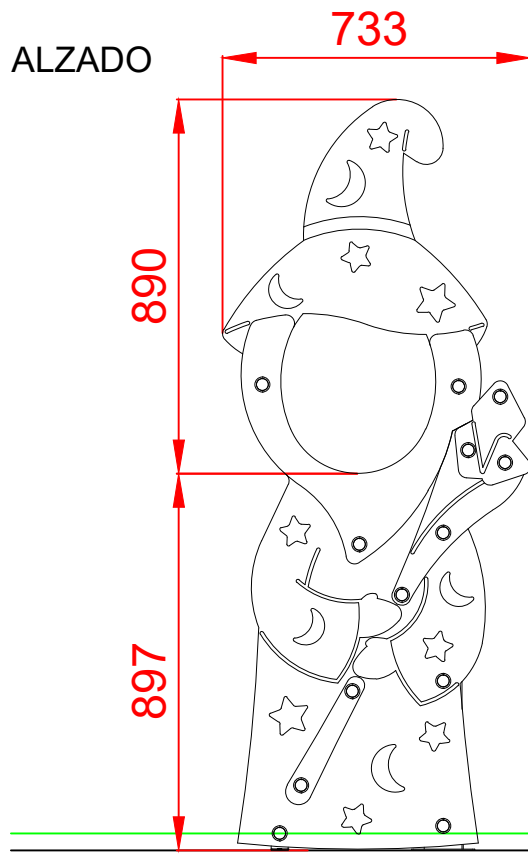

Dibujado		PLANO 1 VISTAS GENERALES	Ref: MDVCOM03	
Revisado			 asturmadera Equipamiento Urbano s.l.	
Aprobado				
Descripción:		Escala:	Hoja:	
PHOTOCALL "HECHICERO"			2/3	
		Fecha:	06/08/2021	

DETALLES CIMENTACIÓN

ESQUEMA DE CIMENTACIÓN EN ARENA

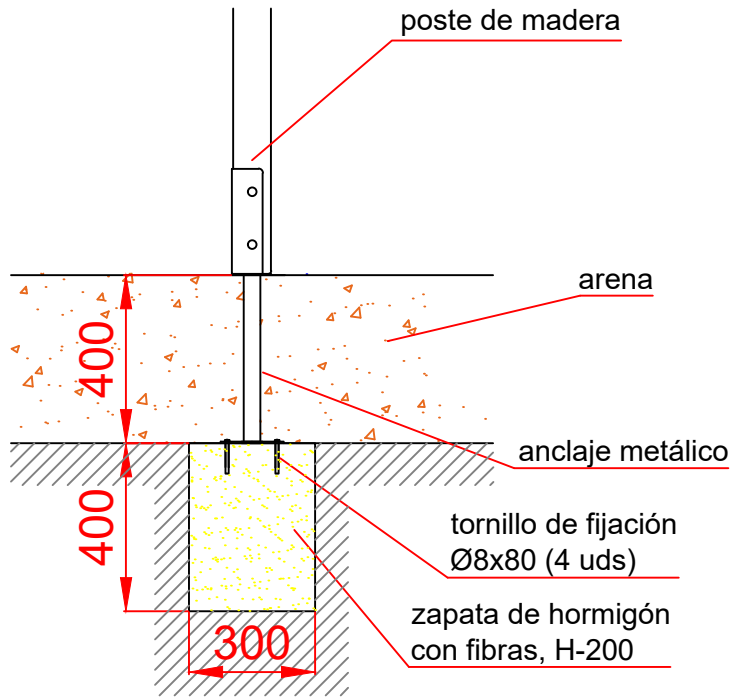

PLANTA DE CIMENTACIÓN E: 2/1

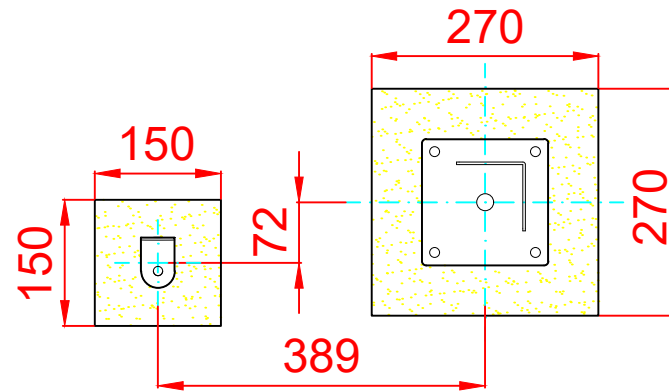

ESQUEMA DE CIMENTACIÓN EN HORMIGÓN

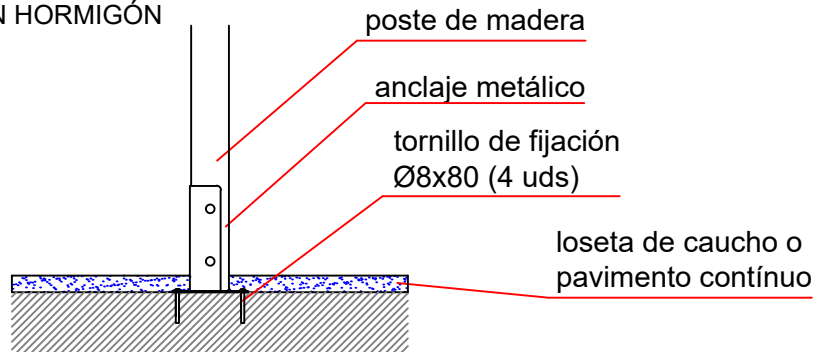

Dibujado		PLANO 2 CIMENTACIÓN Y ANCLAJES	Ref: MDVCOM03
Revisado			
Aprobado			
Descripción: PHOTOCALL "HECHICERO"		Escala: Hoja: 3/3 Fecha: 06/08/2021	