

DOCUMENTACIÓN TÉCNICA



Ref.: MDVCOM07

Complemento “El Torneo”

UNE EN 1176-1:2018

Altura libre de caída: 0,60 m

Edad recomendada de uso: a partir de 3 años

Postes de madera de pino tratada en autoclave Nivel IV

Componentes plásticos: Polietileno de alta densidad con protección UV

Tornillería protegida con tapones de polipropileno

Componentes metálicos galvanizados

ALZADO

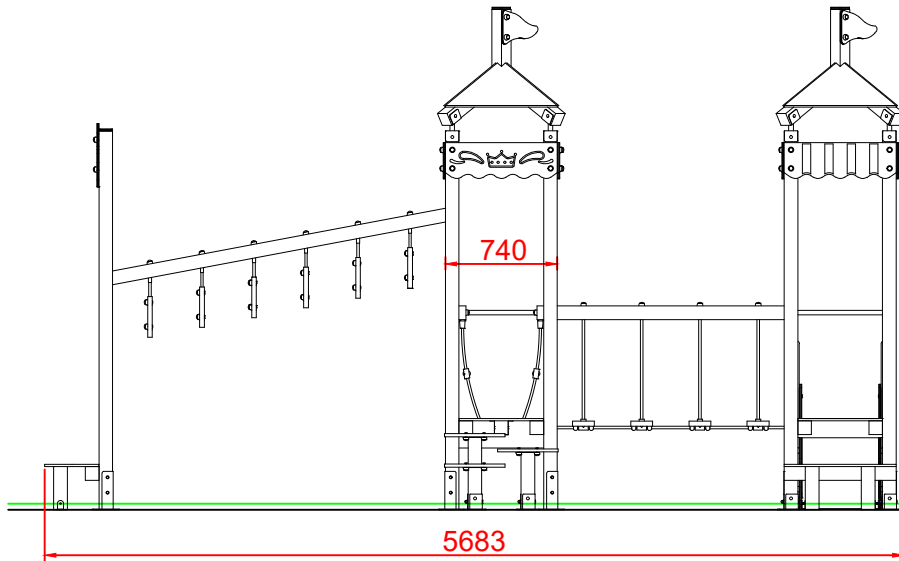

PERFIL

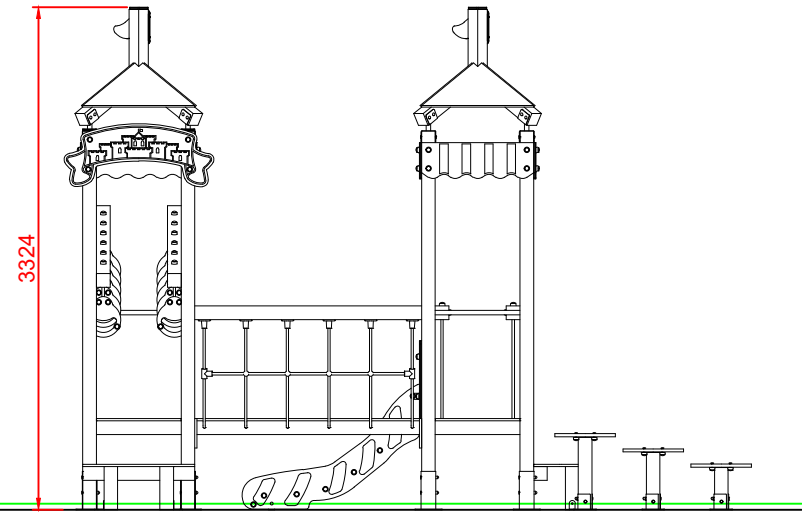

PLANTA

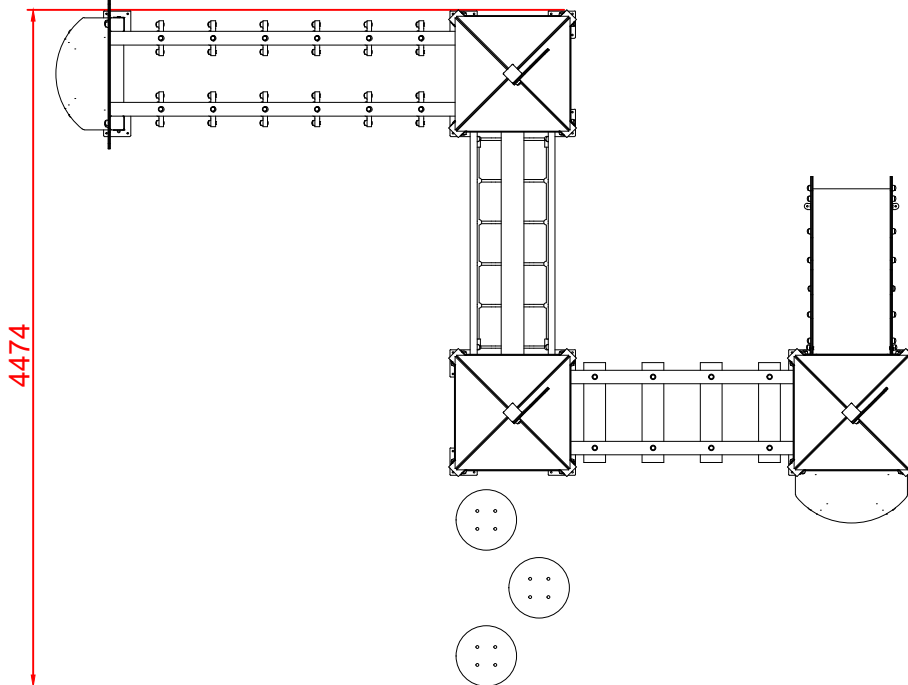

ÁREA DE SEGURIDAD
SUPERFICIE= 44,54 m2
E: 1/2

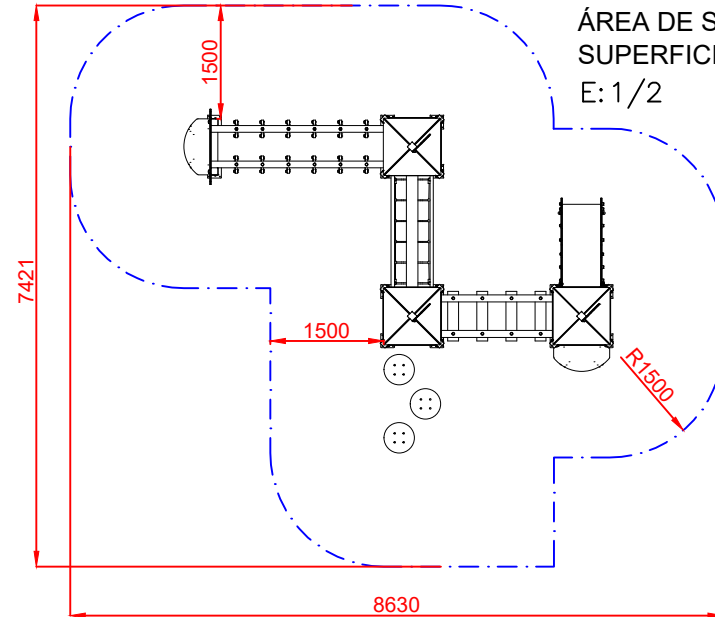

Dibujado		PLANO 1 VISTAS GENERALES		Ref:	MDVCOM07	
Revisado				Escala:	Nº Hoja:	 Equipamiento Urbano s.l.
Aprobado						
Descripción:			Fecha:	15/09/2021		
COMPLEMENTO "EL TORNEO"						

DETALLES CIMENTACIÓN

ESQUEMA DE CIMENTACIÓN EN ARENA

E: 2/1

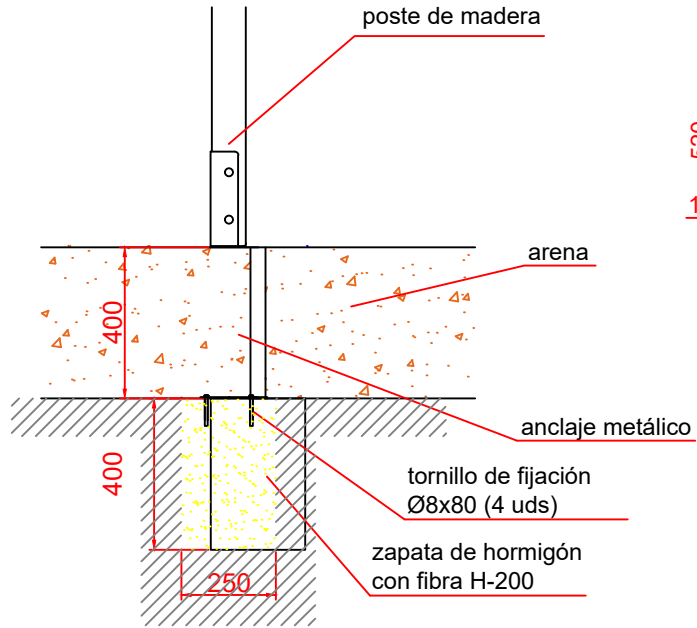

ESQUEMA DE CIMENTACIÓN EN HORMIGÓN

E: 2/1

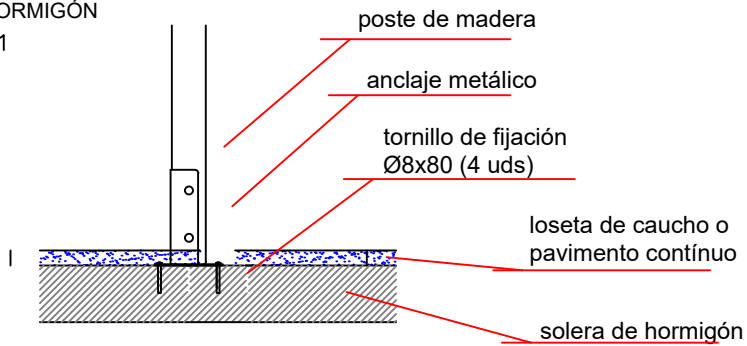

PLANTA CIMENTACIÓN

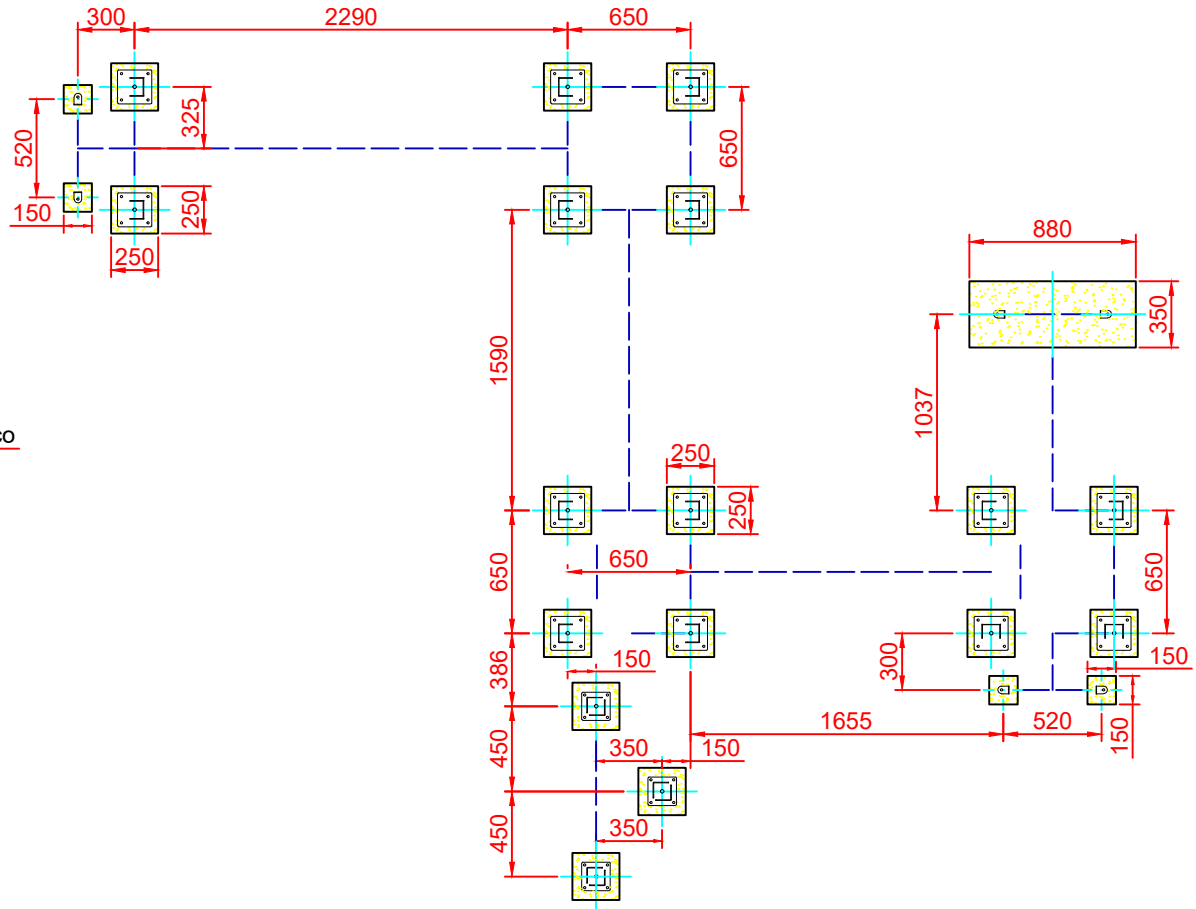

Dibujado		PLANO 2 CIMENTACIÓN Y ANCLAJES		Ref: MDVCOM07
Revisado				
Aprobado				
Descripción: COMPLEMENTO "EL TORNEO"		Escala:	Nº Hoja: 3/4	
		Fecha: 15/09/2021		